



FreshIN

Oldalfali klímaberendezés

Használati útmutató és Jótállási jegy

Köszönjük, hogy a TCL FreshIN oldalfali klímaberendezést választotta!

Kérjük, hogy a használati útmutatót figyelmesen olvassa el, és őrizze meg, mert az a későbbiekben is hasznos lehet!

Ha elveszítené a használati útmutatót, akkor azt a későbbiekben letöltheti a honlapunkról is.
www.alfasonic.hu

JEGYEZZE FEL

Jegyezze fel ide az egység típus- és sorozatszámát:

Egység típusa:.....

Sorozatszáma(i):.....

A sorozatszámokat a berendezések oldalára ragasztott címkén találja.

Eladó cég neve, címe, bélyegzője:

.....
.....
.....
.....
.....
.....
.....
.....
.....
.....

Vásárlás dátuma:

Üzembe helyezés dátuma:

A karbantartások javasolt gyakorisága: alkalom/év

Javasolt időpont: tavasz nyár ősz tél

OLVASSA EL A HASZNÁLATI ÚTMUTATÓT

A használati útmutatóban hasznos tanácsokat talál a készülék használatára és karbantartására vonatkozóan. Csak egy kis odafigyelés sok pénzt és fáradságot takaríthat meg Önnek, amíg a légkondicionálót használja.

A leggyakoribb problémák megoldását a „Hibaelhárítás ” című fejezetben találhatja. E fejezet tanulmányozása révén szerelő kihívása nélkül is megoldhatja a legtöbb problémát.

Tartalomjegyzék:

Jegyezze fel:	1. oldal
Tartalomjegyzék:	2. oldal
Az R32 és R290 hűtőközeg bemutatása:	3. oldal
A felhasználónak szóló biztonsági szabályok:	4. oldal
Az alkatrészek megnevezése:	6. oldal
A távirányító:	8. oldal
Üzemi hőmérsékletek:	14. oldal
Működés és speciális funkciók:	15. oldal
Vészhelyzeti és automatikus újraindítás funkciók:	16. oldal
Karbantartás:	17. oldal
Hibaelhárítás:	18. oldal
Kötelező időszakos karbantartás:	19. oldal
Műszaki adatok:	20. oldal
Jótállás:	21. oldal

AZ R32 ÉS R290 HŰTŐKÖZEG BEMUTATÁSA

■ Az R32 és R290 hűtőközeg bemutatása

A légkondicionálókban használt R32 és R290 hűtőközeg környezetbarát szénhidrogén. Mindkét hűtőközeg éghető és szagtalan. Ezen felül, belobbanhat vagy robbanóképes bizonyos körülmények között. Azonban, az alábbi táblázatban megjelölt, telepítési helyekre vonatkozó alapterület előírások és a használati utasítások betartása esetén, nem áll fenn az égés vagy robbanás veszélye.

A hagyományos hűtőközeggel összevetve, az R32 és R290 hűtőközeg környezetbarát és nem károsítja az ózonréteget, üvegház-hatásuk rendkívül alacsony.

■ R32 és R290 hűtőközeges légkondicionálók alapterület előírásai

Hűtőközegek	Kapacitás (BTU)	Alapterület
R32	9 K	4m ² felett
	12 K	4 m ² felett
	18 K	15 m ² felett
	22K/24K	25 m ² felett
R290	9 K	10 m ² felett
	12 K	13 m ² felett
	18 K	15 m ² felett
	22K/24K	30 m ² felett

Figyelmeztetések

- A telepítés, használat és karbantartás előtt olvassa el a kézikönyvet.
- A leolvasztási folyamat meggyorsítására vagy a tisztításhoz kizárólag a gyártó által ajánlott eszközök használhatók.
- A készüléket felszúrni, ütögetni tilos!
- A berendezést állandóan működtetett hőforrástól (például: nyílt láng, vagy őr lánggal működő gázkészülék, vagy működő hőszugárzó) elkülönített helyiségben kell tárolni.
- A karbantartást kérje a legközelebbi hivatalos szerviztől. Karbantartás esetén, a karbantartást végző személyzetnek szigorúan be kell tartania az adott gyártó által mellékelte kezelési utasítást, a légkondicionáló karbantartását szakképzetlen személyzet nem végezheti.
- Be kell tartani a gázokra vonatkozó nemzeti jogszabályokat és törvényeket.
- Karbantartás vagy a légkondicionáló leselejtezése esetén a hűtőközeget le kell fejteni a rendszerből.



Figyelmeztetés! Gyúlékony és veszélyes!



Olvassa el a kezelési utasítást!





















Olvassa el a telepítési utasítást!



Olvassa el a szerviz utasítást!

FELHASZNÁLÓNAK SZÓLÓ BIZTONSÁGI SZABÁLYOK ÉS AJÁNLÁSOK

-  A készülék telepítését tilos önállóan megkísérelni. Minden esetben forduljon ezzel foglalkozó szakemberhez.
-  A takarítás és karbantartás szakembernek kell végeznie. Tisztítás vagy karbantartás előtt a készüléket minden esetben le kell választani az elektromos hálózatról.
-  Ügyelni kell rá, hogy a hálózati feszültség megegyezzen az adattáblán szereplővel. A főkapcsolót vagy hálózati csatlakozó dugót tisztán kell tartani. Az elektromos csatlakozódugót helyesen és stabilan kell az aljzatba dugni a rossz érintkezés miatt előforduló tűz- vagy áramütés-veszély elkerülése érdekében.
-  Tilos a működésben lévő készüléket a hálózathoz kihúzni, mivel szikra képződhet, tűz keletkezhet stb.
-  A készülék otthoni környezet légkondicionálására készült, más célra nem használható, mint ruhaszáritás, ételhűtés stb.
-  A csomagolóanyagok újrahasznosíthatók és szelektíven kell gyűjteni azokat. Leselejtezés után a légkondicionálót arra szakosodott hulladékgyűjtő helyre kell eljuttatni ártalmatlanítás céljából.
-  A készüléket mindenkor beszerelt szűrővel kell üzemeltetni, A szűrő nélkül üzemeltetett légkondicionáló belső alkatrészein nagy mennyiségű por vagy szennyeződés halmozódhat fel, ami később üzemzavarokhoz vezethet.
-  A felhasználó felel a készülék szakemberrel történő telepítéséért, akinek gondoskodnia kell a földelés hatályos előírásoknak megfelelő kialakításáról és a termomágneses áramköri megszakító beszereléséről.
-  A távvezérlő elemeit újra kell hasznosítani vagy szelektíven kell gyűjteni. A használt elemek ártalmatlanítása – Az akkumulátorokat szelektíven, a kialakított kommunális gyűjtőpontokon helyezze el.

-  Ne tartózkodjon huzamosabb ideig közvetlenül a hideg légáramban. A közvetlen és tartós hideg léghuzat veszélyes lehet az egészségre. Különösen körültekintően kell eljárni olyan helyiségekben, ahol gyermekek, idős vagy beteg emberek tartózkodnak.
-  Ha a készülék füstöt vagy égett szagot bocsát ki, haladéktalanul válassza le az áramellátásról és forduljon szakszervizhez.
-  A készülék további működtetése ilyen körülmények között tüzet vagy áramütést okozhat.
-  Javítást kizárólag a gyártó hivatalos szervize végezhet. Szabálytalan javítás esetén a felhasználót áramütés vagy egyéb veszély fenyegetheti.
-  Huzamosabb üzemén kívül helyezés esetén, oldja ki az automata kapcsolót. A légáram irányát szabályosan be kell állítani.
-  A lamellákat fűtés módban lefele, hűtés módban felfele kell irányítani.
-  A légkondicionáló kizárólag a jelen utasításnak megfelelően üzemeltethető. Az itt szereplő tudnivalók nem terjednek ki minden esetlegesen előforduló állapotra és körülményre. Ahogy minden más elektromos háztartási készülék esetében, a telepítés, üzemeltetés és karbantartás során a kellő gondossággal kell eljárni.
-  Tartós üzemén kívül helyezés esetén, illetve tisztítás vagy karbantartás előtt a tápcsatlakozó vezetékét le kell választani az áramellátásról.
-  A legmegfelelőbb hőmérséklet kiválasztásával megelőzhető a készülék meghibásodása.

BIZTONSÁGI SZABÁLYOK ÉS TILTÁSOK

- ⊖ Tilos a tápkábelt összehajtani, megtörni összepréselni, mert károsodhat. A sérült tápkábel áramütést vagy tüzet is okozhat. A tápkábel kizárólag szakemberrel cserélhető.
- ⊖ Tilos hosszabbítót, elosztót használni!
- ⊖ Tilos a készüléket mezítláb, vizes vagy nedves testrészekkel megérinteni!
- ⊖ Tilos a beltéri vagy a kültéri egység légbeömlő nyílásait eltorlaszolni! A nyílások elzárása a csökkenti a légkondicionáló működési hatáskörét, és esetleges hibához, károsodáshoz vezethet.
- ⊖ A készülék jellemző adatai semmiképpen nem módosíthatók.
- ⊖ Tilos a készüléket olyan helyiségbe telepíteni, ahol a levegő gázokat, olajat, ként tartalmazhat.
- ⊖ A készüléket fizikai, érzékszervi vagy szellemi képességeikben korlátozott, továbbá tapasztalattal és ismeretekkel nem rendelkező személyek (ideértve a gyerekeket is), kizárólag az értük felelősséggel tartozó személy felügyelete, illetve a készülék használatára vonatkozó utasításai mellett használhatják.

- ⊖ Tilos a készülékre felmászni, nehéz vagy forró tárgyat helyezni a tetejére.
- ⊖ Ne hagyja huzamosabb ideig nyitva az ablakokat, ajtókat, amíg a légkondicionáló üzemel.
- ⊖ Ne irányítsa a légáramot növényekre, állatokra.
- ⊖ A légkondicionálóból kiáramló hideg levegővel való közvetlen, tartós érintkezés káros hatással lehet az állatokra, növényekre.
- ⊖ A légkondicionáló vízzel nem érintkezhet. Az elektromos szigetelés sérült lehet, és áramütést okozhat.
- ⊖ Tilos a kültéri egységre felmászni vagy tárgyakat ráhelyezni.
- ⊖ Tilos botot vagy bármi mást a készülékbe dugni. Sérülést okozhat.
- ⊖ A gyermekeket felügyelni kell, nehogy játszanak a készülékkel. Ha a tápkábel sérült, a gyártónak, hivatalos márkaszervizének vagy hasonlóképpen szakképzett személynek kell kicserélnie, a veszélyek elkerülése érdekében.

Az alkatrészek megnevezése

Beltéri egység

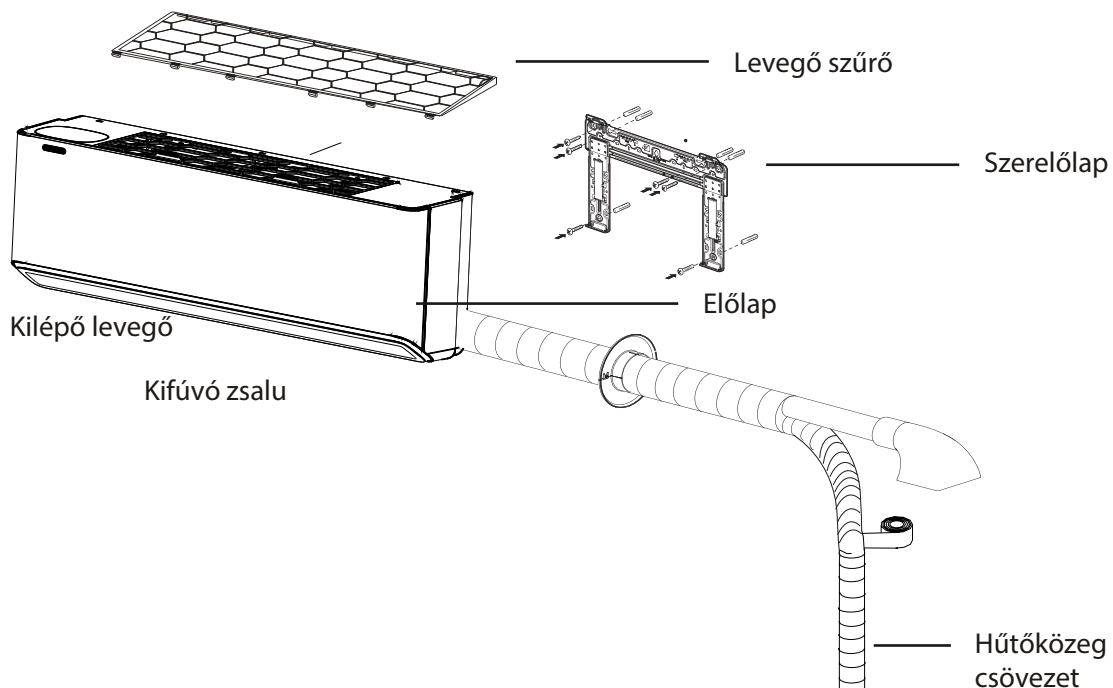

Kültéri egység

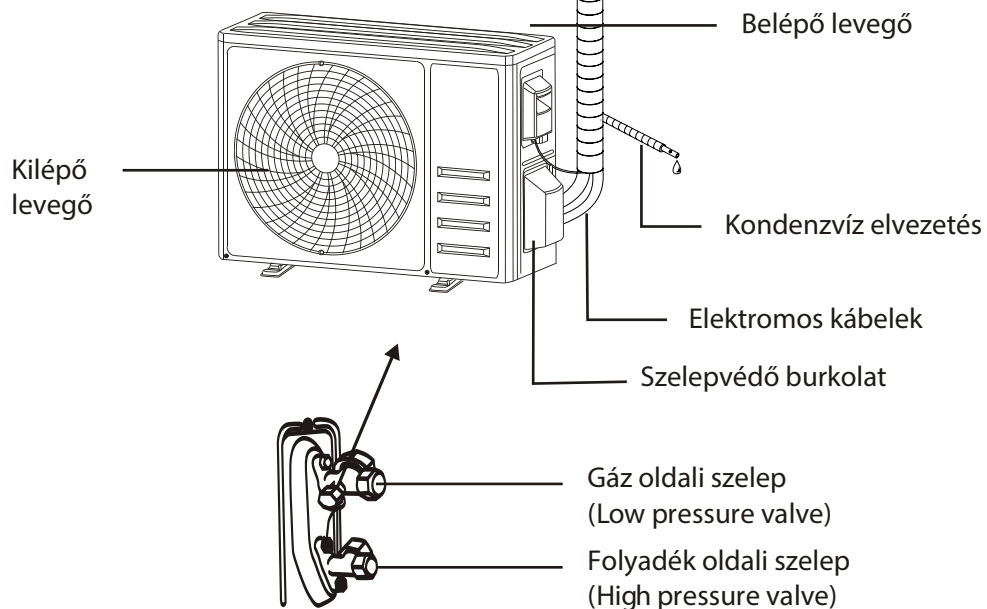

Az ábra csak szemléltető célokot szolgál! A valós megjelenés ettől eltérő is lehet.

Az alkatrészek megnevezése

A beltéri egység kijelzője

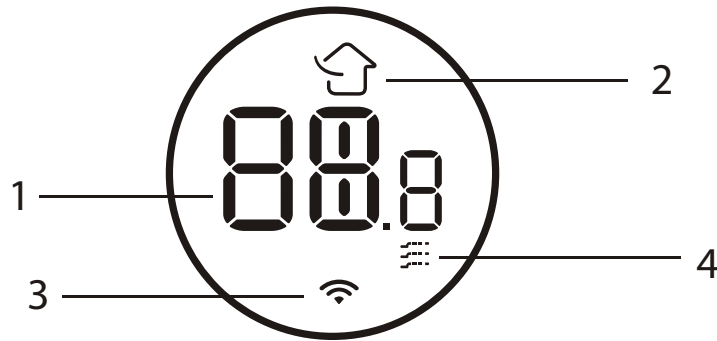

No.	LED	Funkció
1		Időzítés, hőmérséklet és hibakód kijelzés
2		Aktív légtisztítás funkció esetén világít
3		Világít, ha a wifi funkció aktív
4		Világít, ha az Enyhe légáram funkció aktív

Megjegyzés:

A készülék a környező fényviszonyok függvényében automatikusan változtatja a kijelző fényerejét. Ha a készülék azt érzékeli, hogy hosszabb ideig túl kevés a fény, akkor időlegesen kikapcsolja a kijelző világítását. Ilyenkor a távirányító gombjainak megnyomásakor a kijelző halványan világít, és hangjelzés figyelmeztet erre. Ha a környezeti fényviszonyok világosak, akkor a készülék kilép ebből a módból.



Az ábra csak tájékoztató célokat szolgál, és a valós megjelenés akár eltérő is lehet.

A távirányító

A távirányító kijelzője

Ssz	Szimbólum	Jelentés
1		Elem töltöttség
2		Auto Mód
3		Hűtés Mód
4		Párátlanítás Mód
5		Ventilátor Mód
6		Fűtés Mód
7		ECO Mód
8		Időzítés
9		Hőmérséklet kijelzés
10		Ventilátor sebesség: Auto/ low/ low-mid/ mid/ mid-high/ high
11		Némítás funkció
12		TURBO funkció
13		Fel / Le legyezés
14		Balra / Jobbra legyezés
15		Éjszakai üzemmód
16		Légtisztítás funkció
17		I FEEL funkció
18		8°C temperálás funkció
19		Jel indikátor
20		Enyhe légáram
21		Gyerekszár
22		Display BE / KI
23		GEN funkció
24		Öntisztítás funkció
25		Kiszáritás funkció
26		Fresh air



Az ábra csak tájékoztatási célokat szolgál, és a valós megjelenés akár eltérő is lehet.

A távirányító

Elemcsere

Vegye le az elemtartó fedelét a nyíllal jelölt irányba való csúsztatással

Helyezze be az új elemeket polaritás helyesen az elemtartóba.
Helyezze vissza az elemtartó fedelét.

- ⚠ A távirányító 2 db LRO3 AAA (1.5V) elemmel működik.
Soha ne használjon tölthető elemeket.
Elemcsere esetén csak azonos típusú, új elemeket használjon.
A használt elemeket tilos a háztartási hulladékba helyezni.
A használt elemeket gyűjtse össze és arra kijelölt helyen adja le.

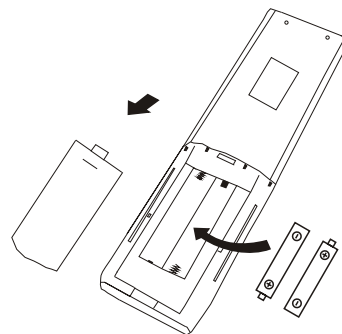

- ⚠ Bizonyos modellek esetén a hőmérséklet átkapcsolható °C és °F között.

1. Tartsa lenyomva a **TURBO** gombot kb. 5 másodpercig, és a távirányító beállítás módra áll
2. Tartsa lenyomva a **TURBO** gombot, amíg a beállítás átvált (°C és °F);
3. A gomb felengedése után kb. 5 mp. múlva a beállítás aktív

Megjegyzés:

1. Ha a klímaberendezést kapcsolni kívánja, a távirányítót irányítsa a készülék felé
2. A távirányító, és a berendezés között ne legyen semmi, ami akdályozza a távirányító jelét
3. Vigyázzon, hogy a távirányító ne legyen kitéve közvetlen napfénynek
4. A távirányító és a televízió, ill. bármely más elektronikai készülék között mindig legyen legalább 1 m távolság.

A távirányító

Hűtés üzemmód

COOL ❄️

Hűtés üzemmódban a légkondicionáló készülék lehűti a szoba levegőjét, és közben párárt is von el abból

A hűtés funkció kiválasztásához nyomja meg annyiszor a MODE gombot, hogy ❄️ ikon jelenjen meg a kijelzőn

A kívánt hőmérséklet a fel/le nyilakkal állítható be (↙ ↘)

Ventilátor mód (mint üzemmód !)

FAN 🌀

Ebben az üzemmódban a berendezés hűtés/fűtés nélkül kerinteti a szoba levegőjét.

A funkció kiválasztásához nyomja meg annyiszor a MODE gombot, hogy 🌀 ikon jelenjen meg a kijelzőn.

A ventilátor sebessége a FAN funkció gombbal állítható.

Páratlanítás mód

DRY 💧

Ez az üzemmód egy "csökkentett" hűtés üzemmód!

Ebben az üzemmódban a berendezés automatikus beállítások mellett csökkenti a szoba levegőjének páratartalmát.

A funkció kiválasztásához nyomja meg annyiszor a MODE gombot, hogy 💧 ikon jelenjen meg a kijelzőn.

A hatékonysága a helyi adottságtól függ, és a katalógus adat csak az ideális esetben elérhető max. értéket jelzi!

AUTO üzemmód

AUTO 🔄

Ebben az üzemmódban a berendezés a gyári programja alapján önállóan dönti el a környezeti paraméterek alapján, hogy milyen üzemmódban kell működnie.

A funkció kiválasztásához nyomja meg annyiszor a MODE gombot, hogy 🔄 ikon jelenjen meg a kijelzőn.

A beállított hőmérséklet gyárilag előprogramozott, és nem állítható (a kijelzőn nem jelenik meg)!

Fűtés üzemmód

HEAT ☀️

Fűtés üzemmódban a légkondicionáló készülék felmelegíti a szoba levegőjét.

A fűtés funkció kiválasztásához nyomja meg annyiszor a MODE gombot, hogy ☀️ ikon jelenjen meg a kijelzőn.

A kívánt hőmérséklet a fel/le nyilakkal állítható be (↙ ↘)

⚠️ Fűtés üzemmódban a berendezés automatikusan indítja a leolvasztási ciklust, ha arra szükség van, hogy a kültéri hőcserélőről eltávolítsa a képződött jegesedést, és a berendezés hatékonysága ezáltal javuljon. A folyamat általában 2 - 10 percig tart, és közben a beltéri ventilátor áll. A leolvasztás végeztével a berendezés automatikusan visszatér fűtés módba.

Ventilátor sebesség funkció

FAN 🌀

A funkció a ventilátor által a beltéri egységen keresztül átkeringtetett levegő mennyiségének a változtatására szolgál, amit a ventilátor motor fordulatszámának a változtatásával ér el.

Az elérhető fokozatok száma modell függő (nem minden fokozat érhető el minden készüléknél).

A gomb minden megnyomásakor az alábbiak szerint változik a fordulatszám: AUTO/MUTE/

LOW/LOW-MID/MID/MID-HIGH/HIGH/TURBO

A sorrend az alábbi ábra szerinti:

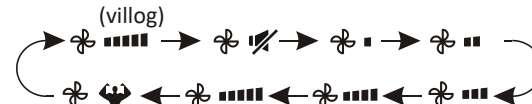

Gyerekszár (billentyűzár)

A bekapcsoláshoz tartsa lenyomva a MODE és a TIMER gombokat (a kikapcsolás ugyanígy történik).

A funkció bekapcsolt állapotában a készülék nem reagál a távirányító gombjainak a megnyomására.

A távirányító

TIMER (időzítés) funkció---- TIMER ON



A készülék automatikus bekapcsolásának időzítése.

A bekapcsolás időzítés a berendezés kikapcsolt állapotában állítható be. A TIMER gomb megnyomása után a távirányítón villogni kezd az és ikon.

A gombokkal állítsa be a kívánt értéket. Ha érvényesíteni kívánja a beállítást, nyomja meg a TIMER gombot.

A nyugtázás után állítsa be a kívánt üzemmódot (MODE gomb), majd a kívánt ventilátor sebességet (FAN gomb), és végül a kívánt hőmérsékletet ().

A beállítás a TIMER gomb megnyomásával törölhető.

TIMER időzítés) funkció ---- TIMER OFF



A készülék automatikus kikapcsolásának időzítése.

A kikapcsolás időzítés a berendezés bekapcsolt állapotában állítható be.

A gombokkal állítsa be a kívánt értéket. Ha érvényesíteni kívánja a beállítást, nyomja meg a TIMER gombot.

A beállítás a TIMER gomb megnyomásával törölhető.

Ha a beállítás után 5 mp-ig nem nyugtázza a beállítást, akkor a program mentés nélkül kilép.

SWING (legyezés) funkció



1. A SWING gomb megnyomásával aktiválható a zsalu legyező mozgása.

Nyomja meg a gombot a függőleges legyezés bekapcsolásához (a kijelzőn ikon jelenik meg).

Nyomja meg a gombot a vízszintes legyezés bekapcsolásához (a kijelzőn ikon jelenik meg).

A gomb ismételt megnyomására a zsalu mozgása megáll az aktuális szögállásban.

A zsalukat soha ne állítsa kézzel!

A , vagy gomb hosszú megnyomásával az alábbi ábra szerinti szögállások választhatók.

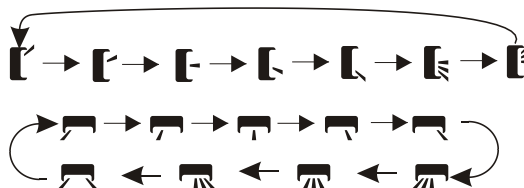

Soha ne nyúljon kézzel, és/vagy tárggyal a kifúvó nyílásba, mert az sérülést, és/vagy a berendezés meghibásodását okozhatja.

TURBO funkció

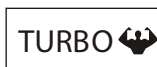

A funkció a TURBO gomb megnyomásával aktiválható. A kijelzőn ikon jelenik meg.

A gomb ismételt megnyomása kikapcsolja a funkciót.

Hűtés / Fűtés módban a funkció a legmagasabb ventilátor fordulatra kapcsol, ezáltal biztosítva a gyors hűtést / fűtést.

A távirányító

MUTE (némítás) funkció



A MUTE gomb megnyomásával aktiválható a funkció. A kijelzőn  ikon jelenik meg. A gomb ismételt megnyomására kikapcsol a funkció.

Ebben a módban a kijelzőn automatikus ventilátor fordulat látható, de a beltéri egység a legalacsonyabb fordulatszámom üzemel, hogy minél csendesebb érzést keltsen.

A FAN/TURBO/SLEEP gomb megnyomása kikapcsolja a némítás módot.

A funkció párátlanítás módban inaktív.

SLEEP (alvás) funkció



A funkció gyárilag előprogramozott, és automatikusan üzemel.

Aktiválása a SLEEP gomb megnyomásával történik. A kijelzőn  ikon jelenik meg. Kikapcsolás a gomb ismételt megnyomásával.

A funkció 10 órán át aktív, és utána a berendezés visszaáll az előzőleg beállított üzemmódra.

I FEEL funkció (opcionális)



A funkció az I FEEL gomb megnyomásával aktiválható. A kijelzőn  ikon jelenik meg. A gomb ismételt megnyomása kikapcsolja a funkciót.

A funkció bekapcsolt állapotában a hőmérséklet érzékelést átveszi a távirányító, ezáltal biztosítva egy magasabb komfort érzetet.

A funkció 2 óra elteltével automatikusan kikapcsol.

ECO funkció



Ebben a módban a berendezés automatikusan gazdaságos üzemre kapcsol (gyárilag előprogramozott).

A funkció az ECO gomb megnyomásával aktiválható. A kijelzőn  ikon jelenik meg. a gomb ismételt megnyomása kikapcsolja a funkciót.

Megjegyzés: a funkció hűtés és fűtés módban is használható.

DISPLAY funkció (beltéri egység kijelző)



A gomb megnyomásával be / kikapcsolható a beltéri egység kijelzője.

GEN funkció (opcionális)



A funkció a MUTE gomb lenyomva tartásával aktiválható. Kikapcsolás ugyanígy. Ha a funkció aktív, akkor a MUTE gomb megnyomásával választható ki a típus: L3 - L2 - L1 - OF. Az OF kiválasztása után 2 másodperc elteltével kilép a rendszer.

Reset Wi-Fi

1.módszer Nyomja meg hatszor a DISPLAY gombot 8 másodpercen belül

2. módszer: Nyomja meg hatszor az ECO gombot 8 másodpercen belül

3. módszer: tartsa lenyomva legalább 3 másodpercig a MODE és a  gombokat.

Először 2 sípolás hallható, majd a kijelzőn CF, vagy AP jelenik meg.

A távirányító

Öntisztítás funkció (opcionális)

A funkció a készülék kikapcsolt állapotában aktiválható.

Nyomja meg a HEALTH gombot. A sípszó után a kijelzőn [AC] jelenik meg, a távirányítón pedig ✨ ikon.

Ha a funkció aktív, hűtés üzemmódban a beltéri egység kikapcsolása után a berendezés kiszáritja az elpárolgottan keletkezett nedvességet. Ilyenkor a beltéri ventilátor a kikapcsolás után még 30 percig üzemel.

A funkció kikapcsolása a ⏻ gomb megnyomásával történik.

⚠️ A folyamat alatt előfordulhatnak a hőtágulásból eredő zajok.

⚠️ A funkció futtatását az alábbi környezeti feltételek esetén javasoljuk.

Indoor unit	Temp < 86°F (30°C)
Outdoor unit	41°F (5°C) < Temp < 86°F (30°C)

⚠️ A funkciót javasolt legalább 3 havonta futtatni.

8°C temperálás (opcionális)

A funkció az ECO gomb lenyomva tartásával aktiválható. A kijelzőn [8°C] jelenik meg.

Deaktiválás azonos eljárás szerint.

A funkció aktív állapotában a berendezés elkezd fűteni, ha a hőmérséklet 8°C alá esik, és visszatér készenléti állásba, ha a hőmérséklet eléri a 9°C értéket.

Ha a szoba hőmérséklete magasabb, mint 18°C a berendezés automatikusan törlődik.

Enyhe légáram funkció (opcionális)

Kapcsolja be a berendezés, válassza a HÚTÉS módot, majd nyomja meg a GENTLE WIND gombot.

A kijelzőn 🌀 ikon jelenik meg.

Kikapcsolás azonos eljárás szerint.

A funkció automatikusan bezárja a zsalut, és ezáltal enyhe légáram érzetet biztosít.

Health funkció (opcionális)

A beltéri egység bekapcsolt állapotában nyomja meg a HEALTH gombot. A kijelzőn 🌿 ikon jelenik meg.

Kikapcsolás azonos eljárás szerint.

A funkció aktív állapotában az UVC fény bekapcsolódik (modell függő).

Friss levegő funkció

FRESH AIR

Ebben a funkcióban a berendezés friss levegőt juttat a kültérből a beltérbe.

Tartsa lenyomva a FRESH AIR gombot mindaddig, míg a kívánt friss levegő ventilátor fokozat meg nem jelenik, vagy a funkció kikapcsol.

A fokozatok az alábbi ábra szerint változnak:

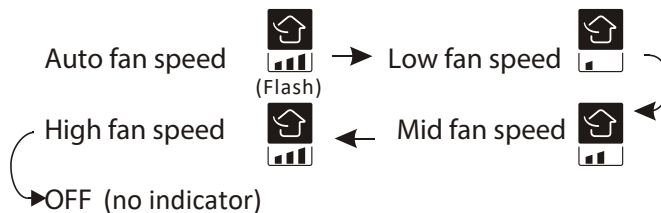

A funkció elérhető: OFF/Fűtés/Hűtés/Ventilátor/AUTO módban is.

“OFF” módban a berendezés automatikusan üzemel a kültér és a beltér közötti hőmérséklet eltérés miatt.

Ha a beltéri egységen a FRESH AIR felirat mellett CL felirat is megjelenik, akkor ki kell cserélni a szűrőt.

A szűrő ciklus nullázása a FRESH AIR gomb legalább 5 mp.-ig tartó lenyomásával történik.

KEZELÉSI UTASÍTÁS

Üzemi hőmérséklet

A légkondicionáló kényelmes és megfelelő életkörülményekre van programozva, az alábbi értékekhez igazodva. Ezeken a tartományokon kívüli használat esetén meg kell tenni bizonyos biztonsági óvintézkedéseket.

Fix légkondicionáló:

MÓD Hőmérséklet	Hűtési hőmérséklet	Fűtési hőmérséklet	Szárítási hőmérséklet
Helyiség hőmérséklet	17 °C – 32 °C	0 °C – 27 °C	17 °C – 32 °C
Külső hőmérséklet	15 °C – 43 °C T1 éghajlaton	-7° C – 24°C	15 °C – 43 °C T1 éghajlaton
	15 °C – 52°C T3 éghajlaton		15 °C – 52 °C T3 éghajlaton

Inverteres légkondicionáló:

MÓD Hőmérséklet	Hűtési hőmérséklet	Fűtési hőmérséklet	Szárítási hőmérséklet
Helyiség hőmérséklet	17 °C – 32 °C	0 °C – 30 °C	17 °C – 32 °C
Külső hőmérséklet	15°C – 53°C	-20 °C – 30 °C	15 °C – 53 °C
	-15 °C – 53 °C Alacsony hőmérsékletű hűtőrendszerrel szerelt modellek esetében		-15 °C – 53 °C Alacsony hőmérsékletű hűtőrendszerrel szerelt modellek esetében



A készülék a kikapcsolást követő bekapcsolás vagy működés alatti módváltás után nem indul el azonnal. Ez egy normális, saját védelmi mechanizmus, 3 percet várni kell.



A kapacitás és hatásfok értékek teljes terhelésen végzett tesztnek felelnek meg (A beltéri egység ventilátorának legmagasabb fordulatszámán, és a lamellák és tereőlápok legnagyobb nyílásszöge mellett.)

◆ Figyelmeztetés

MŰKÖDÉS ÉS SPECIÁLIS FUNKCIÓK HŰTÉSBN

Működés:

A klímaberendezés elvonja a helyiségben lévő nemkívánatos hőtartalmat, a hűtőközeg azt a kültérbe szállítja és leadja a környezet felé. Ezáltal a beltéri hőmérséklet csökken. A hűtőképesség jelentősen függ a külső, környezeti hőmérséklettől.

Leolvasztás funkció:

Ha a készülék alacsony hőmérséklet mellett hűtésben üzemel, akkor a hőcserélőn jég képződhet. Amikor a beltéri hőcserélő hőmérséklete 0 C alá csökken, az elektronikus vezérlés leállítja a kompresszort a berendezés védelme érdekében.

MŰKÖDÉS ÉS SPECIÁLIS FUNKCIÓK FŰTÉS ÜZEMMÓDBAN

Működés:

- A klímaberendezés hőt von el a külső környezetből és azt a beltérbe szállítja, ezáltal emeli ott a hőmérsékletet. Ez a hőszivattyú elve és a környezeti hőmérséklet csökkenésével a fűtőteljesítmény is csökken.
- Nagyon alacsony környezeti hőmérséklet esetén használjon alternatív fűtési módot!

Leolvasztás:

- Ha a környezeti hőmérséklet alacsony és a páratartalom magas, bizonyos idő elteltével a kültéri hőcserélőn jegesedés keletkezik, ami lerontja (akár meg is szüntetheti) a fűtőképességet. Ilyenkor bekapcsol az automatikus leolvasztás funkció és a fűtés kb. 8 - 10 percig szünetel.
- Leolvasztás üzemmódban mind a beltéri-, mind pedig a kültéri ventilátor áll.
- Leolvasztás módban a beltéri egységen a jelző LED villog, a kültéri egységben pedig gőz képződhet (ez természetes jelenség és nem meghibásodás) * A leolvasztás befejeződésekor a fűtés automatikusan újraindul.

„Melegindítás” funkció:

Az alább felsorolt három esetben fűtés üzemmódban a ventilátor nem indul el (három percig), amíg a beltéri hőcserélő el nem ér egy bizonyos hőmérsékletet. Ez azért szükséges, hogy a készülék ne fűjjon hideg levegőt.

1. A fűtés még épp csak be lett kapcsolva
2. Az automatikus leválasztás épp befejeződött
3. Fűtés nagyon alacsony külső hőmérséklet esetén

A készülék üzemi tartománya az adattábla alapján, vagy a szervizkönyvből azonosítható!

VÉSZHELYZETI ÉS AUTOMATIKUS ÚJRAINDÍTÓ FUNKCIÓK

VÉSZHELYZETI MŰKÖDÉS

Amikor a távvezérlő nem működik, vagy karbantartást kell végezni, tegye a következőket:

Nyissa ki és emelje fel az előlapi panelt olyan szögben, hogy elérje a vészhelyzeti gombot.

Hűtő-fűtő modellek esetén, a vészhelyzet gomb első megnyomásakor az egység HŰTÉS módba kapcsol. Ha 3 másodpercen belül másodszor megnyomja, az egység átvált FŰTÉS módra. Ha 5 másodpercen belül harmadszor is megnyomja, az egység kikapcsol.

Csak hűtő modellek esetén, a vészhelyzet gomb első megnyomásakor az egység HŰTÉS módba kapcsol. Ismételt megnyomásakor az egység kikapcsol.

AUTOMATIKUS ÚJRAINDÍTÁS FUNKCIÓ

A készülék automatikus újraindító funkcióval van ellátva. Hirtelen áramkimaradás esetén, az egység memóriájában megmaradnak az áramkimaradás előtt beállított feltételek. Amikor az áramellátás helyreáll, az egység automatikusan újraindul a memóriában eltárolt korábbi beállításokkal.



A vészhelyzeti gomb helye és alakja modelltől függően eltérhet, de a funkciója azonos.

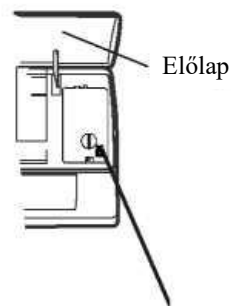

Vészhelyzeti gomb

A vészhelyzeti gomb az egység előlapi panele alatt, az elektromos doboz fedelén helyezkedik el.

KARBANTARTÁS

A rendszeres karbantartás elengedhetetlen a légkondicionáló hatásfokának megőrzéséhez.

Karbantartás előtt a légkondicionálót minden esetben le kell választani az áramellátásról a hálózati csatlakozó dugó kihúzásával.

BELTÉRI EGYSÉG

PORVÉDŐ SZŰRŐK

1. Nyissa ki az előlapi panelt a nyíl irányába.
2. Tartsa felemelve az előlapi panelt az egyik kezével, a másikkal vegye ki a levegő szűrőt.
3. Tisztítsa meg a szűrőt vízzel; ha a szűrőn olajszenyeződés van meleg (legfeljebb 45 °C-os) vízzel is mosható.
Hűvös, száraz helyen szárítsa ki.
4. Tartsa felemelve az előlapi panelt az egyik kezével, a másikkal helyezze vissza a levegő szűrőt.
5. Zárja a fedelet

Az elektrosztatikus és a szagszűrő (ha van) nem mosható vagy regenerálható, és hathavonta új szűrőre kell cserélni.

A HŐCSERÉLŐ TISZTÍTÁSA

1. Nyissa ki fel teljes szélességre az előlapi panelt, majd akassza ki a zsanérjaiból, hogy könnyebben végezhesse a tisztítást.
2. Tisztítsa meg a beltéri egységet vizes ruhával (legfeljebb 40 °C) és semleges szappannal. Ne használjon maró hatású oldó- vagy tisztító szereket.
3. Ha a kültéri egység eldugul, szedje ki a leveleket, hulladékot, távolítsa el a port sűrített levegővel vagy egy kis vízzel.

SZEZONVÉGI KARBANTARTÁS

1. Kapcsolja le a megszakító kapcsolót vagy húzza ki a dugót.
2. Tisztítsa meg és tegye vissza a szűrőket.
3. Egy napsütéses napon hagyja a ventilátort néhány órán át csak ventilátor módban üzemelni, így az egység belseje teljesen kiszáradhat.

ELEMCSERE

Ha:

- Ha nem hallható nyugtázó hangjelzés a beltéri egységből.
- Az LCD nem működik.

Menete:

- Vegye le a hátsó fedelet.

- Helyezze be az új elemeket a + és - jeleket figyelembe véve.

Megjegyzés: Csak új elemeket használjon. Akkor vegye ki a távvezérlő elemeit, amikor légkondicionáló nem üzemel.

FIGYELMEZTETÉS! Ne dobja az elemeket a háztartási hulladékba, gyűjtse szelektíven az arra szolgáló edénybe a kijelölt gyűjtőpontokon.

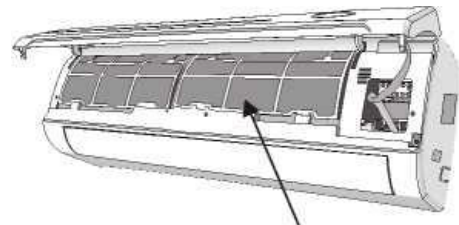
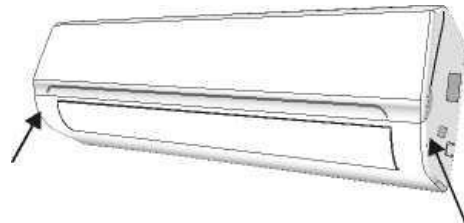

porvédő szűrő

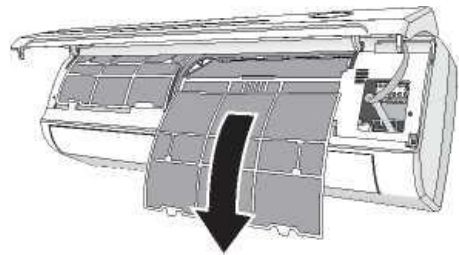

HIBAELHÁRÍTÁS

ÜZEMZAVAR	LEHETSÉGES OKOK
A készülék nem működik.	Áramkimaradás/ki van húzva a csatlakozó dugó.
	Sérült a beltéri/kültéri egység ventilátorának motorja.
	Hibás a kompresszor thermomágneses áramköri megszakítója.
	Hibás védőberendezés vagy biztosíték.
	Kilazult csatlakozások vagy a dugó ki van húzva.
	A működés néha megszakad a készülék védelmében.
	A feszültség magasabb vagy alacsonyabb a feszültségtartományánál.
	Aktív az IDŐZÍTETT BEKAPCSOLÁS funkció.
Sérült az elektronikus vezérlőkártya.	
Furcsa szag	Elszennyeződött a légszűrő.
Áramló víz zaja.	Visszaáramló folyadék a hűtőközeg keringésben.
Finom pára áramlik a légkiömlő nyílásból.	Akkor fordul elő, ha a helyiség levegője nagyon lehül, például HŰTÉS vagy PÁRAMENTESÍTÉS/SZÁRÍTÁS módban.
Furcsa zaj hallható.	Ezt a zajt az előlapi panel hőmérsékletváltozáskor fellépő tágulása vagy zsugorodása okozza, és nem tekinthető problémának.
Elégtelen légáramlás, sem hideg, sem meleg.	Nem megfelelő hőmérséklet-beállítás.
	Elzáródott a légkondicionáló belépő vagy kilépő nyílása.
	Elszennyeződött a légszűrő.
	A ventilátor-fordulatszáma minimálisra van állítva.
	Más hőforrás is van a helyiségben.
Nem elég a hűtőközeg.	
A készülék nem reagál az utasításokra.	A távvezérlő nincs elég közel a beltéri egységhez.
	Ki kell cserélni az elemet a távvezérlőben.
	Akadály van a távvezérlő és a beltéri egység jellevője között.
A kijelző kikapcsol.	Aktív a VILÁGÍTÁS funkció.
	Áramkimaradás.
Haladéktalanul kapcsolja ki a légkondicionálót, és húzza ki a hálózati csatlakozót a következő esetekben:	Furcsa hang hallható működés közben.
	Sérült az elektronikus vezérlőkártya.
	Sérült biztosíték vagy kapcsoló.
	Spriccelő víz vagy idegen tárgy a készüléken belül.
	Túlmelegedett kábelek és dugók.
	Erős szag áramlik a készülékből.

HIBAÜZENETEK A KIJELEZŐN

Hiba esetén a beltéri egység kijelzőjén a következő hibakódok jelennek meg:

Kijelző	A hiba leírása	Kijelző	A hiba leírása
E1	Beltéri hőmérséklet-érzékelő hiba	E8	Kültéri kilépő hőmérséklet-érzékelő hiba
EE	Beltéri cső hőmérséklet-érzékelő hiba	E9	Kültéri IPM modul hiba
E3	Kültéri cső hőmérséklet-érzékelő hiba	EA	Kültéri áramerősség érzékelési hiba
E4	Hűtőközeg rendszer szivárgás vagy hiba	EE	Kültéri PCB EEPROM hiba
E6	Beltéri ventilátor motor üzemzavara	EF	Kültéri ventilátor motor hiba
E7	Kültéri levegő hőmérséklet-érzékelő hiba	EH	Kültéri beszívó hőmérséklet-érzékelő hiba

◆ Figyelmeztetés

KÖTELEZŐ IDŐSZAKOS KARBANTARTÁS (NEM INGYENES!)

A klímaberendezések a szakszerű beszerelésen, beüzemelésen túlmenően időszakosan karbantartást igényelő készülékek, ezért azok elvégzése (elvégeztetése) garanciális feltétel. Ahhoz, hogy a berendezés megbízhatóan és energiatakarékosan üzemeljen, normál üzemi körülmények között csak hűtős készüléknél évente legalább egyszeri (szezonzsindelykor), hűtő-fűtő berendezéseknél, pedig évente legalább kétszeri (tavaszi, őszi) karbantartás javasolt.

Amennyiben közepesen nehéz, esetleg extrém körülmények között üzemel a berendezés, akkor sokkal gyakrabban kell elvégezni a karbantartási munkákat. A szükséges gyakoriságra vonatkozóan kérjen útmutatást a beszerelő szakembertől és azt jegyeztesse be a kezelési utasítás elején lévő, arra a célra szolgáló rovatba.

Az időszaki karbantartás során elvégzendő műveletek:

- a készülék mechanikai állapotának (törés, repedés, lazulás, szigetelések, vibrációk, rezgések stb.) ellenőrzése szükség szerinti megszüntetése
- a hőcserélők tisztaságának ellenőrzése, szükség szerinti megtisztítása
- a hűtőközeg töltet meglétének ellenőrzése, szivárgásvizsgálat (szivárgás esetén a szivárgás megszüntetése és a készülék újbóli üzembe helyezése a módosított szerviztechnológia szerint)
- beszívott levegő hőmérséklet mérés
- befújt levegő hőmérséklet ellenőrzés
- az áramfelvétel ellenőrzése
- hűtőközeg nyomás ellenőrzés
- a készülék üzem közbeni zajszintjének ellenőrzése
- a biztonsági és szabályzó elemek ellenőrzése, szükség szerinti beállítása
- teljes üzemi próba (az összes funkció kipróbálása és ellenőrzése)

A módosított szerviztechnológiai előírásai szerint az elvégzett vizsgálatot dokumentálni kell, ezért a fenti műveletek elvégzéséről készített, a mérési eredményeket is rögzítő munkalap egy példányát mindig kérje el a karbantartást végző szerelőtől és azt tegye a Jótállási jegyhez.

TCL

Műszaki adatok

			TAC-09CHSD/FAI	TAC-12CHSD/FAI
Hűtőteljesítmény	W		2730(800~3500)	3630(1000~4000)
Fűtőteljesítmény	W		2930(1000~3900)	3900(1000~4500)
Pdesignc	W		2700	3600
SEER	W/W		8,5	8,5
Energia osztály			A+++	A+++
Pdesignh	W		2200	2700
SCOP	W/W		4,6	4,6
Energia osztály			A++	A++
Éves energiafogyasztás	Hűtés	kwh/a	111	148
	Fűtés	kwh/a	670	822
Párátlanítás	Liters/h		1,0	1,2
Beltéri zajszint	dB(A)		51/48/42/35/32	51/48/42/35/32
Kültéri hangteljesítményszint	dB(A)		61	61
Beltéri hangnyomásszint(S/H/M/L/Mute)	dB(A)		41/38/33/27/22	41/38/33/27/22
Kültéri hangnyomásszint	dB(A)		51	51
Tápfeszültség			220-240V~50Hz/1P	220-240V~50Hz/1P
Betáp helye			beltéri	beltéri
Üzemi áram	Hűtés	A	4.7(1.5~9.2)	4.7(1.5~9.2)
	Fűtés	A	5.1(1.5~10.0)	5.1(1.5~10.0)
Telj. Felvét	Hűtés	W	921(290~1510)	921(290~1510)
	Fűtés	W	994(290~1950)	994(290~1950)
Hűtőközeg/töltet/GWP/CO2 egyenérték			R32/0.805kg/675/0.544 tonna	R32/0.805kg/675/0.544 tonna
Beltéri légszállítás	Hűtés/Fűtés	m ³ /h	660/660	660/660
Kültéri légszállítás		m ³ /h	2200	2200
Csőméretek	Gáz	Inches	3/8"	3/8"
	Folyadék	Inches	1/4"	1/4"
Megengedett max. csőhossz		m	25	25
Megengedett max. szintkül.		m	10	10
Beállítható hőm. tartomány (beltér)		°C	16-31	16-31
Megengedett körny. Hőm.	kültér	°C	Hűtés:15-53/Fűtés:-20-30	Hűtés:15-53/Fűtés:-20-30
	beltér	°C	Hűtés:17-32/Fűtés:0-30	Hűtés:17-32/Fűtés:0-30
Befoglaló méretek	Beltéri	mm	960×316×198	960×316×198
(W x H x D)	Kültéri	mm	795×305×549	795×305×549
Tömeg	Beltéri	kg	13	13
	Kültéri	kg	26,5	26,5

JÓTÁLLÁSI JEGY

Az egyes tartós fogyasztási cikkekre vonatkozó kötelező jótállásról szóló 151/2003. (IX. 22.) Korm. rendelet szerinti kötelező jótállásra vonatkozóan

A fogyasztó részére értékesítő vállalkozás (a továbbiakban: Vállalkozás) neve és címe:

.....

Termék megnevezése:

.....

Termék típusa:

.....

Termék gyártási száma:

.....

Forgalmazó neve és címe:

Alfasonic Kereskedelmi és Szolgáltató Kft. 1165 Budapest, Imre utca 7.

Vásárlás időpontja:

A termék fogyasztó részére történő átadásának vagy (amennyiben ezt a Vállalkozás, illetve annak megbízottja végzi) az üzembe helyezés* időpontja:

(*a megfelelő aláhúzendó)

A jótállás időtartama:

10 000 forintot elérő, de 100 000 forintot meg nem haladó eladási ár esetén egy év,
100 000 forintot meghaladó, de 250 000 forintot meg nem haladó eladási ár esetén két év,
250 000 forint eladási ár felett három év.

E határidők elmulasztása jogvesztéssel jár, azonban a termék kijavítása esetén a jótállás időtartama meghosszabbodik a javításra átadás napjától kezdve azzal az idővel, amely alatt a fogyasztó a terméket a hiba miatt rendeltetésszerűen nem használhatta.

A jótállási határidő kezdete:

A jótállási határidő a termék fogyasztó részére történő átadása, vagy ha az üzembe helyezést a Vállalkozás vagy annak megbízottja végzi, az üzembe helyezés napjával kezdődik.

Ha a fogyasztó a terméket az átadástól számított hat hónapon túl helyezteti üzembe, akkor a jótállási határidő kezdő időpontja a termék átadásának napja.

A jótállási igény érvényesítése:

A fogyasztó jótállási igényét a Vállalkozásnál érvényesítheti.

A fogyasztó a kijavítás iránti igényét választása szerint a Vállalkozás székhelyén, bármely telephelyén, fióktelepén is érvényesítheti.

A Vállalkozás tájékoztatja a vevőt, hogy a Ptk. 6:166.§ (2) bekezdése értelmében, ha a termék meghibásodásában a jogosultat (fogyasztót) terhelő karbantartási kötelezettség elmulasztása is közrehatott, a jótállási kötelezettség teljesítésével felmerült költségeket közrehatása arányában a jogosult (fogyasztó) köteles viselni, ha a termék karbantartására vonatkozó ismeretekkel rendelkezett, vagy ha a Vállalkozás e tekintetben tájékoztatási kötelezettségének eleget tett.

A Vállalkozás tájékoztatja a vevőt, hogy a jótállás feltétele az üzembe helyezést végző szakember által megállapított – helyi adottságokhoz igazoló - gyakoriságú, ennek hiányában legalább évi 2 alkalommal történő karbantartás elvégzetése és ennek igazolása. A karbantartás elvégzését az azt végző szakember által a jótállási jegyen fel kell tüntetni. Amennyiben az előírt gyakoriságú karbantartás nem igazolható a fentiek szerint, úgy a Vállalkozást jótállási kötelezettség nem terheli.

.....
A Vállalkozás bélyegzőlenyomata és a képviselőjében eljáró személy aláírása

Mellékletek:

- jótállási szelvények
- karbantartási szelvények
- Tájékoztató a kötelező jótállás alapján fennálló jótállási jogokról
- Tájékoztató az Alfasonic Kft. Nagykereskedő által vállalt önkéntes jótállás alapján fennálló jótállási jogokról



JÓTÁLLÁSI SZELVÉNY

Termék neve, típusa:
Gyári szám(ok):
A jótállás kezdő dátuma:
A jótállási igény bejelentésének dátuma:
Kijavításra átvétel dátuma:
A javított termék visszaadásának dátuma:
A hiba oka:

A javítás módja:

Kicserélt alkatrész(ek):

A javítási munkalap száma:
Ha a terméket kicserélték, a csere időpontja:
A jótállás új határideje:
A legutóbbi igazolt karbantartás dátuma:

.....
A javítást végző bélyegzője, aláírása

JÓTÁLLÁSI SZELVÉNY

Termék neve, típusa:
Gyári szám(ok):
A jótállás kezdő dátuma:
A jótállási igény bejelentésének dátuma:
Kijavításra átvétel dátuma:
A javított termék visszaadásának dátuma:
A hiba oka:

A javítás módja:

Kicserélt alkatrész(ek):

A javítási munkalap száma:
Ha a terméket kicserélték, a csere időpontja:
A jótállás új határideje:
A legutóbbi igazolt karbantartás dátuma:

.....
A javítást végző bélyegzője, aláírása

JÓTÁLLÁSI SZELVÉNY

Termék neve, típusa:
Gyári szám(ok):
A jótállás kezdő dátuma:
A jótállási igény bejelentésének dátuma:
Kijavításra átvétel dátuma:
A javított termék visszaadásának dátuma:
A hiba oka:

A javítás módja:

Kicserélt alkatrész(ek):

A javítási munkalap száma:
Ha a terméket kicserélték, a csere időpontja:
A jótállás új határideje:
A legutóbbi igazolt karbantartás dátuma:

.....
A javítást végző bélyegzője, aláírása

JÓTÁLLÁSI SZELVÉNY

Termék neve, típusa:
Gyári szám(ok):
A jótállás kezdő dátuma:
A jótállási igény bejelentésének dátuma:
Kijavításra átvétel dátuma:
A javított termék visszaadásának dátuma:
A hiba oka:

A javítás módja:

Kicserélt alkatrész(ek):

A javítási munkalap száma:
Ha a terméket kicserélték, a csere időpontja:
A jótállás új határideje:
A legutóbbi igazolt karbantartás dátuma:

.....
A javítást végző bélyegzője, aláírása

JÓTÁLLÁSI SZELVÉNY

Termék neve, típusa:
Gyári szám(ok):
A jótállás kezdő dátuma:
A jótállási igény bejelentésének dátuma:
Kijavításra átvétel dátuma:
A javított termék visszaadásának dátuma:
A hiba oka:

A javítás módja:

Kicserélt alkatrész(ek):

A javítási munkalap száma:
Ha a terméket kicserélték, a csere időpontja:
A jótállás új határideje:
A legutóbbi igazolt karbantartás dátuma:

.....
A javítást végző bélyegzője, aláírása

JÓTÁLLÁSI SZELVÉNY

Termék neve, típusa:
Gyári szám(ok):
A jótállás kezdő dátuma:
A jótállási igény bejelentésének dátuma:
Kijavításra átvétel dátuma:
A javított termék visszaadásának dátuma:
A hiba oka:

A javítás módja:

Kicserélt alkatrész(ek):

A javítási munkalap száma:
Ha a terméket kicserélték, a csere időpontja:
A jótállás új határideje:
A legutóbbi igazolt karbantartás dátuma:

.....
A javítást végző bélyegzője, aláírása

KARBANTARTÁSI SZELVÉNY 1.

A készülék típusa:
A készülék gyáriszáma:

Az elvégzett műveletek leírása, és a műszeres mérések adatai:

A karbantartást végző neve:

A karbantartást végző F-Gáz azonosítója:

Dátum:

.....
A karbantartást végző bélyegzője, aláírása

KARBANTARTÁSI SZELVÉNY 2.

A készülék típusa:
A készülék gyáriszáma:

Az elvégzett műveletek leírása, és a műszeres mérések adatai:

A karbantartást végző neve:

A karbantartást végző F-Gáz azonosítója:

Dátum:

.....
A karbantartást végző bélyegzője, aláírása

KARBANTARTÁSI SZELVÉNY 3.

A készülék típusa:
A készülék gyáriszáma:

Az elvégzett műveletek leírása, és a műszeres mérések adatai:

A karbantartást végző neve:

A karbantartást végző F-Gáz azonosítója:

Dátum:

.....
A karbantartást végző bélyegzője, aláírása

KARBANTARTÁSI SZELVÉNY 4.

A készülék típusa:
A készülék gyáriszáma:

Az elvégzett műveletek leírása, és a műszeres mérések adatai:

A karbantartást végző neve:

A karbantartást végző F-Gáz azonosítója:

Dátum:

.....
A karbantartást végző bélyegzője, aláírása

KARBANTARTÁSI SZELVÉNY 5.

A készülék típusa:
A készülék gyáriszáma:

Az elvégzett műveletek leírása, és a műszeres mérések adatai:

A karbantartást végző neve:

A karbantartást végző F-Gáz azonosítója:

Dátum:

.....
A karbantartást végző bélyegzője, aláírása

KARBANTARTÁSI SZELVÉNY 6.

A készülék típusa:
A készülék gyáriszáma:

Az elvégzett műveletek leírása, és a műszeres mérések adatai:

A karbantartást végző neve:

A karbantartást végző F-Gáz azonosítója:

Dátum:

.....
A karbantartást végző bélyegzője, aláírása

TÁJÉKOZTATÓ

A KÖTELEZŐ JÓTÁLLÁS ALAPJÁN FENNÁLLÓ JÓTÁLLÁSI JOGOKRÓL

Az egyes tartós fogyasztási cikkekre vonatkozó kötelező jótállásról szóló 151/2003. (IX. 22.) Korm. rendelet (a továbbiakban: Korm. rendelet) értelmében fogyasztó és vállalkozás közötti szerződés keretében eladott, a Korm. rendelet 1. mellékletben felsorolt új tartós fogyasztási cikkekre a rendelet szabályai szerint jótállási kötelezettség terjed ki.

Nem tartozik jótállás alá a hiba,

ha annak oka a termék fogyasztó részére való átadását követően lépett fel, így például, ha a hibát

- szakszerűtlen üzembe helyezés (kivéve, ha az üzembe helyezést a Vállalkozás, vagy annak megbízottja végezte el, illetve ha a szakszerűtlen üzembe helyezés a használati-kezelési útmutató hibájára vezethető vissza)
- rendeltetésellenes használat, a használati-kezelési útmutatóban foglaltak figyelmen kívül hagyása (ide tartozik a karbantartási kötelezettség elmulasztása is tekintettel arra, hogy a rendeltetészerű használathoz klímaberendezések esetében a legalább évi 2 alkalommal - de a helyi adottságoktól függően az üzembe helyező szakember által előírt ennél gyakrabban – történő karbantartás elmulasztása a klímaberendezés eltömődését, és ezáltal a motor leégését eredményezheti)
- helytelen tárolás vagy kezelés, rongálás, a készülék módosítása, nem gyári alkatrészek beépítése, helytelen elektromos megtáplálás, nem megfelelő elektromos rendszerhez való csatlakoztatás,
- elemi kár, természeti csapás okozta.

A jótállási igény érvényesítése

A jótállási igény hibás teljesítés esetén érvényesíthető.

A jótállási igény a jótállási jeggyel érvényesíthető, amelynek nem tehető feltételévé a termék felbontott csomagolásának a fogyasztó általi visszaszolgáltatása. Jótállási jegy fogyasztó rendelkezésére bocsátásának elmaradása esetén a szerződés megkötését bizonyítottan kell tekinteni, ha az ellenérték megfizetését igazoló bizonylatot - az általános forgalmi adóról szóló törvény alapján kibocsátott számlát vagy nyugtát - a fogyasztó bemutatja. Ebben az esetben a jótállásból eredő jogok az ellenérték megfizetését igazoló bizonylattal érvényesíthetőek.

A fogyasztó a hiba felfedezése után késedelem nélkül köteles a hibát a Vállalkozással közölni. A közlés késedelméből eredő kárért a fogyasztó felelős. Kárenyhítési kötelezettsége körében a fogyasztó köteles a meghibásodott készüléket kikapcsolni és áramtalanítani. A hibás készülék további üzemeltetéséből eredő kárért a fogyasztó felel.

A fogyasztó jogai jótállás keretében tartozó hiba esetén:

Jótállás keretében tartozó hiba esetén a fogyasztó

- elsősorban – választása szerint – kijavítást vagy kicserélést követelhet, kivéve, ha a választott jótállási igény teljesítése lehetetlen, vagy ha az a Vállalkozásnak a másik jótállási igény teljesítésével összehasonlítva aránytalan többletköltséget eredményezne, figyelembe véve a szolgáltatás hibátlan állapotban képviselt értékét, a szerződésszegés súlyát és a jótállási igény teljesítésével a fogyasztónak okozott érdeksérelmet.
- ha a Vállalkozás a kijavítást vagy a kicserélést nem vállalta, e kötelezettségének megfelelő

határidőn belül, a fogyasztó érdekeit kímélve nem tud eleget tenni, vagy ha a fogyasztónak a kijavításhoz vagy a kicseréléshez fűződő érdeke megszűnt, a fogyasztó – választása szerint – a vételár arányos leszállítását igényelheti, a hibát a Vállalkozás költségére maga kijavíthatja vagy mással kijavíttathatja, vagy elállhat a szerződéstől. Jelentéktelen hiba miatt elállásnak nincs helye.

A fogyasztó a választott jogáról másikra térhet át. Az áttéréssel okozott költséget köteles a Vállalkozásnak megfizetni, kivéve, ha az áttérésre a Vállalkozás adott okot, vagy az áttérés egyébként indokolt volt.

Meghibásodás miatti 3 napon belüli csereigény:

Ha a fogyasztó a termék meghibásodása miatt a vásárlástól (üzembe helyezéstől) számított három munkanapon belül érvényesít csereigényt, a Vállalkozás nem hivatkozhat aránytalan többletköltségre, hanem köteles a terméket kicserélni, feltéve, hogy a meghibásodás a rendeltetésszerű használatot akadályozza.

Kijavítás és kicserélés

A kijavítást vagy kicserélést – a termék tulajdonságaira és a fogyasztó által elvárható rendeltetésére figyelemmel – megfelelő határidőn belül, a fogyasztó érdekeit kímélve kell elvégezni. A Vállalkozásnak törekednie kell arra, hogy a kijavítást vagy kicserélést legfeljebb tizenöt napon belül elvégezze.

A kijavítás során a termékbe csak új alkatrész kerülhet beépítésre.

Nem számít bele a jótállási időbe a kijavítási időnek az a része, amely alatt a fogyasztó a terméket nem tudja rendeltetésszerűen használni. A jótállási idő a terméknek vagy a termék részének kicserélése (kijavítása) esetén a kicserélt (kijavított) termékre (termékrészre), valamint a kijavítás következményeként jelentkező hiba tekintetében újból kezdődik.

Ha a jótállási időtartam alatt a termék első alkalommal történő javítása során megállapítást nyer, hogy a termék nem javítható, a fogyasztó eltérő rendelkezése hiányában a Vállalkozás köteles a terméket nyolc napon belül kicserélni. Ha a termék cseréjére nincs lehetőség, a Vállalkozás köteles a számla bemutatását követően a vételárat nyolc napon belül a fogyasztó részére visszatéríteni.

Ha a jótállási időtartam alatt a termék három alkalommal történő kijavítást követően ismét meghibásodik - a fogyasztó eltérő rendelkezése hiányában -, a Vállalkozás köteles a terméket nyolc napon belül kicserélni. Ha a termék kicserélésére nincs lehetőség, a Vállalkozás köteles a számla bemutatását követően a vételárat nyolc napon belül a fogyasztó részére visszatéríteni.

Ha a termék kijavításra az igény közlésétől számított harmincadik napig nem kerül sor, - a fogyasztó eltérő rendelkezése hiányában - a Vállalkozás köteles a terméket nyolc napon belül kicserélni. Ha a fogyasztási cikk cseréjére nincs lehetőség, a Vállalkozás köteles a számla bemutatását követően a vételárat nyolc napon belül a fogyasztó részére visszatéríteni.

Költségek

A jótállási kötelezettség teljesítésével kapcsolatos költségek a Vállalkozást terhelik.

A rögzített bekötésű, illetve a 10 kg-nál súlyosabb, vagy tömegközlekedési eszközön kézi csomagként nem szállítható terméket – a járművek kivételével – az üzemeltetés helyén kell

megjavítani. Ha a javítás az üzemeltetés helyén nem végezhető el, a le- és felszerelésről, valamint az el- és visszaszállításról a Vállalkozás gondoskodik.

A jótállás nem érinti a fogyasztó jogszabályból eredő jogainak (kellékszavatosság, termékszavatosság) érvényesítését.

Fogyasztói jogvita esetén a fogyasztó a megyei (fővárosi) kereskedelmi és iparkamarák által működtetett működő békéltető testület eljárását is kezdeményezheti.

A Vállalkozás a minőségi kifogás bejelentésekor köteles jegyzőkönyvet felvenni és annak másolatát haladéktalanul és igazolható módon a fogyasztó rendelkezésére bocsátani. A Vállalkozás a termék javításra való átvételekor elismervény átadására köteles.



TÁJÉKOZTATÓ

AZ ALFASONIC KFT. NAGYKERESKEDŐ ÁLTAL VÁLLALT ÖNKÉNTES JÓTÁLLÁS ALAPJÁN FENNÁLLÓ JÓTÁLLÁSI JOGOKRÓL

Az Alfasonic Kft. nagykereskedő az általa a Magyar Köztársaság területén nem fogyasztók részére értékesített klímaberendezésekre önkéntes jótállást vállal készülécserére és a javítási költségek megtérítésére vonatkozóan az Alfasonic Kft. honlapján (www.alfasonic.hu) megtalálható ÁSZF-ben részletezett módon és mértékig, az ott leírt feltételek maradéktalan teljesítése esetén. A meghibásodott készülékek javítását az Alfasonic Kft. nem vállalja, a javításról a végfelhasználó részére értékesítő kiskereskedő köteles gondoskodni. A végfelhasználó jótállási igényét kizárólag a kiskereskedőn, illetve amennyiben ez a kiskereskedővel nem azonos, - erre vonatkozó megállapodás alapján - a klímaberendezés üzembe helyezését végző szervizen – a továbbiakban: Szerviz - keresztül érvényesítheti. A javítási költségek Alfasonic Kft. általi önkéntes jótállás keretében vállalt maximális díjtételeit és az önkéntes jótállás részletes szabályait az ÁSZF melléklete tartalmazza.

A jótállási idő kezdete a klímaberendezés szakszerű üzembe helyezésének napja, de legkésőbb az Alfasonic Kft. általi értékesítést (klímaberendezés kiskereskedő általi átvételét) követő 365. nap.

A jótállási idő az Alfasonic Kft. által forgalmazott TCL készülékekre: 3 év

Az Alfasonic Kft. által vállalt jótállás elengedhetetlen feltétele a klímaberendezés erre jogosult szakember általi szakszerű üzembe helyezése és az üzembe helyezést végző szakember által megállapított – helyi adottságokhoz igazodó - gyakoriságú, ennek hiányában legalább évi 2 alkalommal történő karbantartás elvégzése és ennek igazolása. Amennyiben az előírt gyakoriságú karbantartás nem igazolható a fentiek szerint, úgy az Alfasonic Kft-t jótállási kötelezettség nem terheli.

A hatályos jogszabályok előírásai értelmében klímaberendezések telepítését, szervizelését, karbantartását, javítását és használaton kívül helyezését csak a jogszabályokban meghatározott képesítéssel rendelkező szakember végezheti el.

A legalább 5 tonna CO₂-egyenértéknek megfelelő mennyiségű, nem hab formájában tárolt fluor-tartalmú üvegházhatású gázokat tartalmazó berendezések üzemeltetőinek gondoskodniuk kell a berendezések szivárgásvizsgálatáról. A szivárgásvizsgálat részletes szabályait az Európai Parlament és a Tanács 517/2014/EU Rendelete tartalmazza.



Figyelem!

A berendezés a Kyotói jegyzőkönyv hatálya alá tartozó, fluorozott üvegházhatású hűtőközeget tartalmaz!

A hűtőközeg megnevezése: R32

Üvegházhatás tényezője (GWP): 675

Figyelem!

A hűtőközeg szivárgása hozzájárul a globális felmelegedéshez.

Minél kisebb egy hűtőközeg globális felmelegedési potenciálja (GWP), annál kevésbé járul hozzá a globális felmelegedéshez, ha a légkörbe kerül.

A készülékben található hűtőközeg GWP-je 675.

Ez azt jelenti, hogy ha ebből a hűtőközegeből 1 kg a légkörbe kerülne, akkor a globális felmelegedésre 100 év alatt 675-ször akkora hatást gyakorolna, mint 1 kg szén-dioxid.